



CLOUDLIFT

AC INFINITY

VÍTEJTE

Děkujeme, že jste si vybrali AC Infinity. Jsme odhodláni poskytovat kvalitní produkty a přátelský zákaznický servis. Máte-li jakékoli dotazy nebo návrhy, neváhejte [kontakt](#)nás. Navštivte www.acinfinity.com klikněte na kontakt pro naše kontaktní informace.

E-MAIL

support@acinfinity.com

WEB

www.acinfinity.com

UMÍSTĚNÍ

Los Angeles, CA

KÓD PŘÍRUČKY WFS2502X1

PRODUKT

CLOUDLIFT S12
CLOUDLIFT S14
CLOUDLIFT S20
CLOUDLIFT S24

MODEL

AC-WFS12
AC-WFS14
AC-WFS20
AC-WFS24

UPC-A

819137022263
819137022430
819137022485
819137022492

OBSAH NÁVODU

Obsah manuálu.....	Strana 5
Upozornění k produktu	Strana 6
Klíčové vlastnosti.....	Strana 7
Obsah balení.....	Strana 8
Instalace.....	Strana 9
Napájení a nastavení.....	Strana 11
Montáž ovladače	Strana 13
UIS™Platforma	Strana 15
UIS™Kompatibilita	Strana 16
Přidání dalších zařízení.....	Strana 17
Programování.....	Strana 18
Další produkty AC Infinity.....	Strana 19
Záruka.....	Strana 20

VAROVÁNÍ K VÝROBKU



PRO SNÍŽENÍ RIZIKA POŽÁRU, ÚRAZU ELEKTRICKÝM PROUDEM NEBO ZRANĚNÍ OSOB DODRŽUJTE NÁSLEDUJÍCÍ:

1. Ujistěte se, že váš zdroj napájení odpovídá elektrickým požadavkům tohoto produktu.
2. Zkontrolujte místní předpisy ohledně dalších bezpečnostních opatření, která mohou být potřebná pro instalaci v souladu s předpisy.
3. Před instalací a použitím tohoto produktu si přečtete všechny pokyny.
4. Pokud nejste obeznámeni nebo máte pochybnosti o provedení instalace tohoto výrobku, vyhledejte služby kvalifikovaného, vyškoleného a licencovaného odborníka. Nesprávná instalace zruší platnost záruky tohoto výrobku.
5. Nepokoušejte se tento produkt zapojovat napevno. Provádění jakýchkoli úprav může mít za následek zranění a/nebo poškození elektroinstalace a zruší záruku tohoto produktu.
6. Tento produkt nesmí být používán v potenciálně nebezpečných prostředích, jako jsou hořlavé, výbušné, chemicky zatížené nebo vlhké atmosféry.
7. Nepřikrývejte napájecí kabely koberci ani jinými textilními materiály.
8. Tento produkt obsahuje rotující části. Při instalaci, provozu a údržbě tohoto produktu je nutné dodržovat bezpečnostní opatření.
9. Nevkládejte prsty ani cizí předměty do mřížky ventilátoru, mohlo by dojít k úrazu elektrickým proudem, požáru nebo poškození produktu. Během provozu tento produkt nijak neblokujte ani s ním nemanipulujte.
10. Nespoléhejte na programování zapnutí/vypnutí jako jediný způsob odpojení napájení tohoto produktu. Před instalací, servisem nebo přemístěním tohoto produktu odpojte napájecí kabel.
11. Nepoužívejte tento produkt, pokud je jeho kabel poškozen, nebo pokud nefunguje správně, spadl nebo je jakýmkoli způsobem poškozen.

KLÍČOVÉ VLASTNOSTI

EC MOTOR

Motor nové generace pracuje tišeji, je energeticky úspornější a má delší životnost než motory AC.

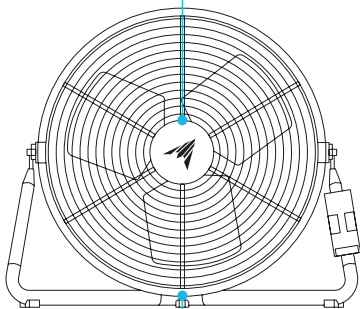

OCHRANA IP44

Tento průmyslový nástěnný ventilátor je utěsněn podle normy krytí IP44, s vysokou odolností proti kapalinám a prachu.

ROBUSTNÍ KONSTRUKCE

Černě práškově lakovaný ocelový ochranný kryt ventilátoru podepřený pevným podlahovým stojanem chrání lopatky ventilátoru pro dlouhodobý výkon.

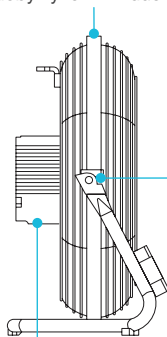

DVOJITÁ KULIČKOVÁ LOŽISKA

Motor obsahuje kuličková ložiska s odhadovanou životností 67 000 hodin. Umožňuje montáž ventilátoru v libovolném směru.

ŠIRŠÍ POKRYTÍ

Otočná hlava ventilátoru na podlaze nebo při montáži na stěnu vytváří dynamickou cirkulaci pro směrování proudění vzduchu v širokém rozsahu.

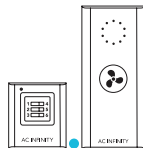

REGULÁTOR OTÁČEK

Jednoduchý ovladač s kruhovým bodovým displejem umožňuje bezdrátové ovládání otáček ventilátoru v deseti rychlostech.

OBSAH BALENÍ



PRŮMYSLOVÝ
NÁSTĚNNÝ
VENTILÁTOR
(x1)



BEZDRÁTOVÉ
OVLADAČ
(x1)



BEZDRÁTOVÉ
PŘIJÍMAČ
(x1)



BATERIE
AAA
(x2)



NÁSTĚNNÝ
ZÁVĚSNÝ DRŽÁK
(x1)

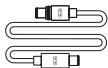

UIS™M-M
KABEL, 60 CM
(x1)

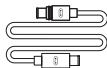

UIS™M-M
KABEL, 3 M
(x1)



VRUTY DO DŘEVA
(NÁSTĚNNÉ ZAVĚŠENÍ)
(x2)



ZEĎ
KOTVA
(x2)



OVLADAČ
SADA ŠROUBŮ
(x2)



STAHOVACÍ
PÁSKY
(x1)

INSTALACE

KROK 1

Pomocí nástěnného závěsného držáku vyznačte vrtací otvory ve zvoleném místě montáže.

Ujistěte se, že vámi zvolené místo montáže je konstrukčně pevné a bez překážek.

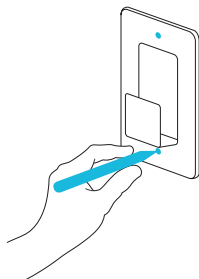

KROK 2

Dvěvrtajte dva otvory do označených míst a vložte stěnové hmoždinky.

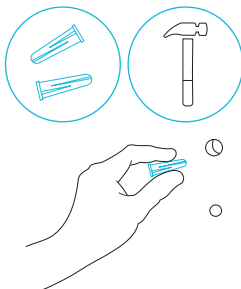

INSTALACE

KROK 3

Vraťte držák na místo a přišroubujte jej do zdi pro zajištění.

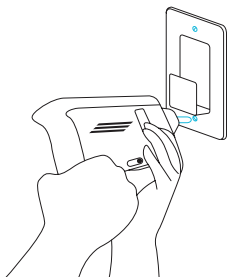

KROK 4

Vytáhněte stojan svisle a zavěste ventilátor na držák.

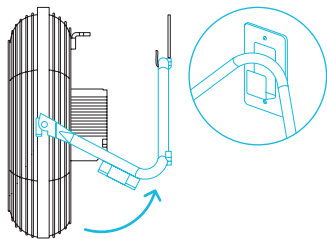

NAPÁJENÍ A NASTAVENÍ

KROK 1

Zapojte konektor UIS s těsnícím koncem do vašeho ventilátoru. Těsnění je speciálně navrženo pro ochranu proti kapalinám a prachu. Druhý konec připojte k bezdrátovému přijímači.

Přijímač můžete magneticky uchytit do slotu ovladače.

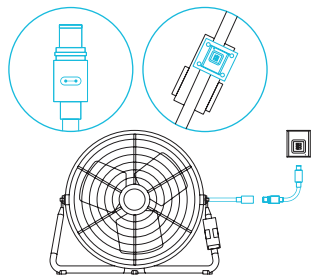

KROK 2

Vložte dvě baterie AAA do bezdrátového ovladače.

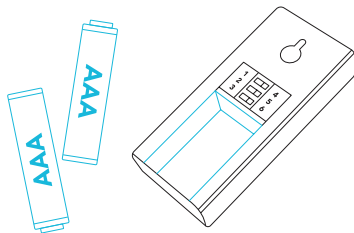

NAPÁJENÍ A NASTAVENÍ

KROK 3

Nastavte posuvníky na ovladači a přijímači tak, aby jejich čísla odpovídala. Po dokončení zavřete kryt baterií. Kontrolka přijímače bude při připojení blikat.

Libovolný počet zařízení může být ovládán pomocí stejného ovladače, pokud posuvníky ventilátorů odpovídají posuvníkům ovladače.

Libovolný počet regulátorů může ovládat stejné zařízení, pokud se posuvníky regulátorů shodují s ventilátorem.

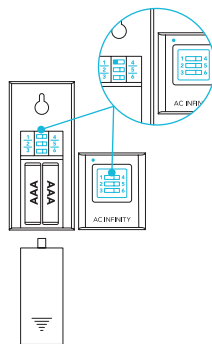

KROK 4

Připojte napájecí kabel ventilátoru do síťové zásuvky pro napájení ventilátoru.

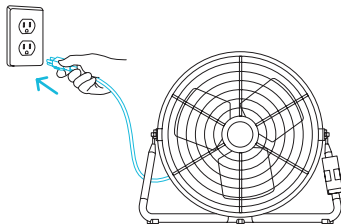

MONTÁŽ REGULÁTORU

KROK 1 – MONTÁŽ NA ZEĎ

Vyhledejte místo bez překážek a zajistěte hmoždinko do stěny. Zašroubujte vrut do hmoždinky.

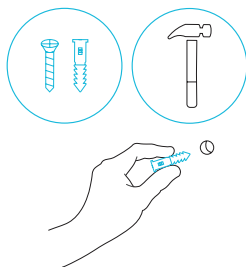

KROK 2 – MONTÁŽ NA ZEĎ

Pro montáž na zeď použijte montážní otvor na zadní straně ovladače a přijímače.

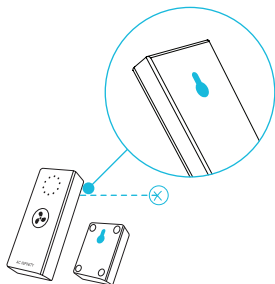

MONTÁŽ REGULÁTORU

MAGNETICKÉ UCHYCENÍ

Připevněte ovladač na ocelový povrch pomocí magnetů umístěných vedle montážního otvoru.

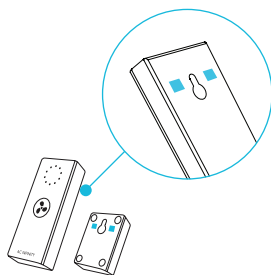

MONTÁŽ NA DESKU*

Zašroubujte šrouby montážní desky ovladače do drážky nebo montážních otvorů v horní polovině desky.

Zavěste ovladač a přijímač pomocí šroubů do otvorů na jejich zadní straně.

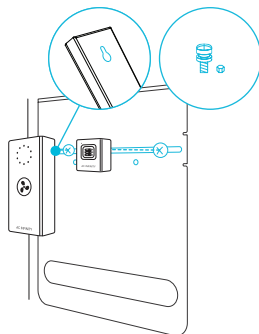

*Montážní deska ovladače není součástí balení

UIS™ PLATFORMA

UIS™ platforma vám umožňuje propojit jeden centrální ovladač s několika pěstebními zařízeními současně. Vytvořením tohoto plně integrovaného systému můžete napájet a programovat všechna vaše zařízení společně nebo odděleně pro optimalizovanou správu pěstebního stanu.

Yváš pěstební systém lze regulovat pomocí řídicího hubu nebo vzdáleně prostřednictvím aplikace AC Infinity (spárované s kompatibilními ovladači), kde budete mít přístup k automatizovanému programování a klimatickým datům.

YMůžete také připojit své oblíbené pěstební osvětlení a zásuvková zařízení pro jejich integraci do platformy UIS pomocí našeho adaptéru RJ11/12 a ovládacího modulu zásuvky.

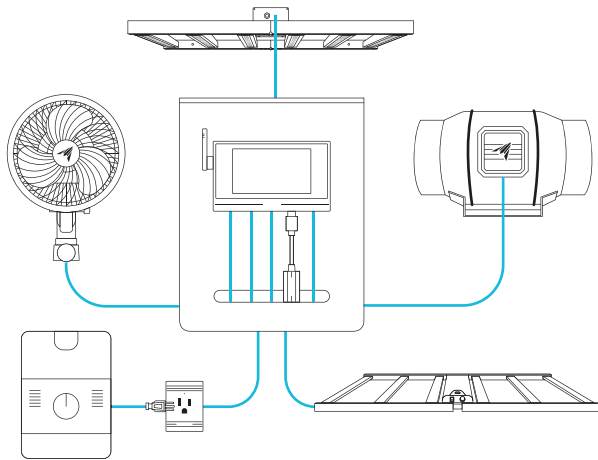

Centrální ovladače, montážní desky a ventilační zařízení se prodávají samostatně a v době zakoupení tohoto produktu mohou být stále ve vývoji.

UIS™ KOMPATIBILITA

MOLEX ADAPTÉR*

Použijte přiložený Molex adaptér pro připojení inline ventilátorů se 4-pinovými Molex konektory k tomuto ovladači. Připojte Molex konektor ventilátoru do adaptéru. Poté připojte adaptér k ovladači.

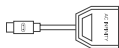

UIS M - 4PIN F
ADAPTÉR

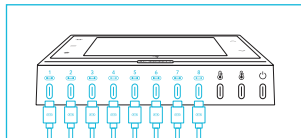

PRODLUŽOVACÍ KABEL

Použijte prodlužovací kabely UIS male-to-male pro připojení zařízení s konektory female UIS na větší vzdálenost od vašeho ovladače. Součástí balení zařízení kompatibilních s UIS.

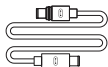

UIS M - M
KABEL

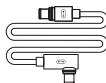

UIS M - M KABEL PRO
KLIPOVÝ VENTILÁTOR

ROZŠÍŘUJÍCÍ ROZBOČOVAČ*

Rozdělovací rozbočovač umožňuje připojit 4 zařízení pomocí jediného portu a podporuje další rozbočovače pro vytvoření až 3 úrovní rozšiřujících portů (až 64 jednotek s použitím 20 rozbočovačů). Určeno výhradně pro použití s ovladači AC Infinity s porty UIS.

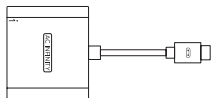

UIS M - F 4PORTOVÝ
ROZBOČOVAČ

*Není součástí balení

PŘIDÁNÍ DALŠÍCH ZAŘÍZENÍ

ŘETĚZENÍ

Každý z portů přiloženého ovladače může podporovat až 20 zařízení pomocí adaptéru pro řetězové zapojení (není součástí balení). Všechna zařízení musí být ze stejné série, ale mohou mít různé velikosti.

Připojte samčí konec řetězového adaptéru do vašeho zařízení.

Připojte váš UIS ovladač ke vstupnímu portu INPUT adaptéru pro řetězové zapojení pomocí propojovacího kabelu M-M. Pomocí prodlužovacího kabelu připojte výstupní port OUTPUT adaptéru ke vstupnímu portu INPUT dalšího adaptéru. Výstupní port OUTPUT můžete také propojit s dalším UIS zařízením pro ukončení řetězce.

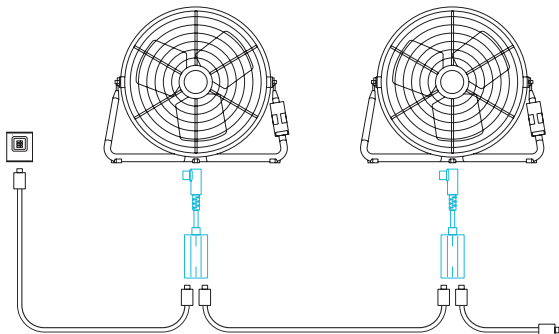
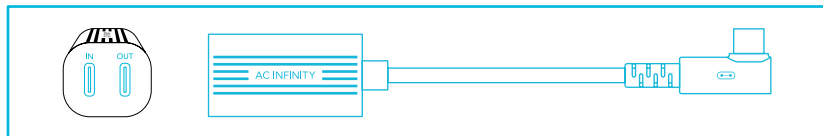

PROGRAMOVÁNÍ

SVĚTELNÝ INDIKÁTOR

Obsahuje deset LED kontrolkek pro indikaci aktuální úrovně. LED kontrolky se krátce rozsvítí před vypnutím. Stisknutím tlačítka se LED kontrolky rozsvítí.

ZAP

Stisknutím tlačítka zapnete zařízení na úrovni 1. Pokračujte stisknutím pro přepínání mezi deseti úrovněmi zařízení.

VYP

Podržetím tlačítka zařízení vypnete. Dalším stisknutím vrátíte zařízení na poslední nastavení.

Stisknutí tlačítka po rychlosti 10 také zařízení vypne.

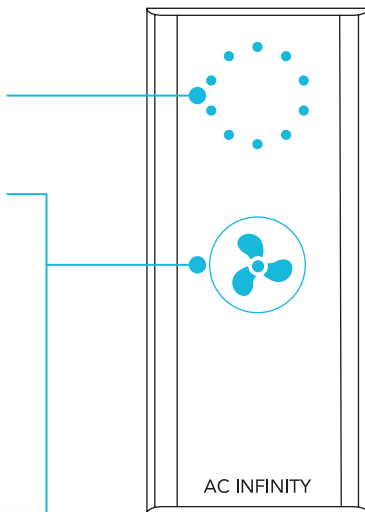

PRODUKTY AC INFINITY

Potrubní ventilátory

Řada CLOUDLINE je série potrubních ventilátorů navržených pro tiché odvětrávání AV místností a skříní, jakož i pro různé DIY projekty cirkulace a odsávání vzduchu. Disponuje termálním regulátorem s inteligentním programováním, který automaticky upravuje rychlost ventilátoru v reakci na změny teploty.



Ventilátory s klapkami

Řada AIRLIFT je série odsávacích ventilátorů s klapkami navržených pro odvod tepla, vlhkosti, pachů a prachu z prostor jako jsou skleníky, garáže, půdy a kůlny. Disponuje inteligentním regulátorem zahrnujícím programování teploty a vlhkosti, nastavitelné ovládání rychlosti ventilátoru, časovač a alarmový systém.

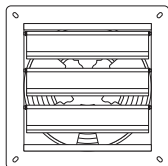

Ventilátory do podsklíčků

Série AIRTITAN je řada ventilátorů odolných vůči povětrnostním vlivům určených k zajištění ventilace, jakož i kontroly zápachu a vlhkosti pro podsklíčky a sklepy. Obsahuje chytrý ovladač reagující na změny teploty a vlhkosti.

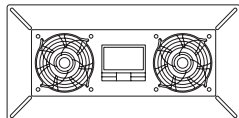

Objevte nejnovější inovace v oblasti regulace prostředí na acinfinit.com

ZÁRUKA

Tento záruční program je naším závazkem vůči vám. Produkt prodávaný společností AC Infinity bude bez výrobních vad po dobu dvou let od data zakoupení. Na komerční pěstební osvětlení prodávané společností AC Infinity se vztahuje pětiletá záruční doba. Pokud se zjistí, že produkt má vadu materiálu nebo zpracování, podnikneme příslušné kroky definované v této záruce k vyřešení případných problémů.

Záruční program se vztahuje na jakoukoli objednávku, nákup, převzetí nebo použití jakýchkoli produktů prodávaných společností AC Infinity nebo našimi autorizovanými prodejci. Program pokrývá produkty, které se staly vadnými, nefunkčními nebo výslovně nepoužitelnými. Záruční program vstupuje v platnost dnem nákupu. Program vyprší dva roky od data nákupu (pět let od data nákupu komerčních pěstebních světél). Pokud se váš produkt během této doby stane vadným, společnost AC Infinity váš produkt vymění za nový nebo vám vrátí plnou částku.

TZáruční program se nevztahuje na zneužití nebo nesprávné použití. To zahrnuje fyzické poškození, ponoření výrobku do vody, nesprávnou instalaci jako je špatné vstupní napětí a nesprávné použití k jiným účelům než zamýšleným. Společnost AC Infinity nenese odpovědnost za následné ztráty nebo vedlejší škody jakékoli povahy způsobené výrobkem. Záruka se nevztahuje na poškození z běžného opotřebení jako jsou škrábance a oděrky.

Kontaktujte naše obchodní oddělení na dealers@acinfinity.com nebo (626) 838-4656 pro více informací o našem programu prodejců a distributorů. Kontaktujte naše oddělení zákaznického servisu na support@acinfinity.com nebo (626) 923-6399 pro pomoc s produktem a zárukou. Naše pracovní doba je pondělí až pátek, 9:00 až 17:00 PST.



Máte-li jakékoli problémy s tímto produktem, kontaktujte nás a rádi váš problém vyřešíme nebo vrátíme plnou částku!

COPYRIGHT © 2025 AC INFINITY INC. VŠECHNA PRÁVA VYHRAZENA

Žádná část materiálů včetně grafiky nebo log dostupných v této příručce nesmí být kopírována, fotokopírována, reprodukována, překládána nebo převáděna do jakéhokoli elektronického média nebo strojově čitelné formy, ať už vcelku nebo částečně, bez výslovného souhlasu společnosti AC Infinity Inc.

www.acinfinity.com